

PROLOGY

CMD-310

DSP/FM/USB/BT ПЕСИВЕР



РУКОВОДСТВО ПОЛЬЗОВАТЕЛЯ

► СОДЕРЖАНИЕ

Назначение устройства	3
Комплект поставки	3
Меры предосторожности	3
Внешний вид устройства и элементы управления	4
Элементы управления на пульте ДУ	5
Использование пульта ДУ	6
Общие операции	6
Режим радиоприемника	8
Использование USB-накопителей	9
Управление воспроизведением аудиофайлов	10
Режим Bluetooth	12
Режим AUX IN	14
Настройки	14
Программирование штатных кнопок управления воспроизведением, находящихся на руле автомобиля	20
Использование приложения Prology Audio	22
Установка устройства	23
Технические характеристики	24
Схема подключения	25
Варианты подключений акустической системы	26
Эксплуатация устройства, неисправности и их устранение	29
Хранение, транспортирование, ресурс, утилизация	31
Расшифровка даты выпуска устройства, указанной в серийном номере	31

Руководство пользователя определяет порядок установки и эксплуатации DSP/FM/USB/BT-ресивера в автомобиле с напряжением бортовой сети 12 В.

В связи с постоянной работой по совершенствованию устройства, повышающей его надёжность и улучшающей эксплуатационные характеристики, в конструкцию и меню управления могут быть внесены изменения, не отражённые в настоящем Руководстве.

Прежде чем включить устройство, внимательно ознакомьтесь с настоящим Руководством пользователя.

▶ НАЗНАЧЕНИЕ УСТРОЙСТВА

DSP/FM/USB/BT-ресивер PROLOGY CMD-310 со встроенным аудиопроцессором (далее - «устройство») монтажного размера 1DIN обеспечивает прием радиостанций в диапазонах FM/УКВ/AM, воспроизведение аудиофайлов, записанных на USB-накопители, передачу звука с внешних источников через линейный аудиовход и беспроводной интерфейс Bluetooth. Кроме того, устройством можно управлять с помощью приложения, установленного на Ваш смартфон с операционной системой Android/iOS.

▶ КОМПЛЕКТ ПОСТАВКИ

- Устройство PROLOGY CMD-310
- Соединительные кабели
- Пульт дистанционного управления
- Краткое руководство пользователя

▶ МЕРЫ ПРЕДОСТОРОЖНОСТИ



Подключайте устройство к источнику питания только с напряжением +12 В.



Не допускайте попадание жидкостей.

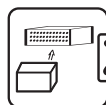

Не закрывайте вентиляционные отверстия на корпусе.

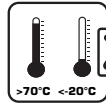

Избегайте сильного нагревания и охлаждения устройства.



Избегайте ударов по устройству.



Не пытайтесь открывать корпус устройства и ремонтировать его самостоятельно.

▶ ВНЕШНИЙ ВИД УСТРОЙСТВА И ЭЛЕМЕНТЫ УПРАВЛЕНИЯ

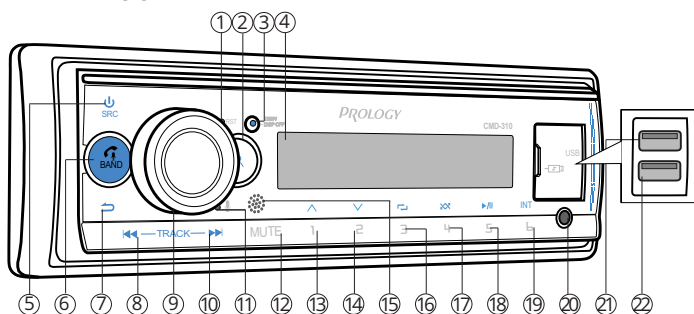

- ① Кнопка перезагрузки устройства **RST**
- ② Кнопка автоматического сохранения настройки на радиостанции в памяти устройства (при нажатии и удерживании) и сканирования предварительно настроенных радиостанций; перехода в режим поиска файлов **Q**
- ③ Кнопка выбора режима работы дисплея и выключения подсветки панели (при нажатии и удерживании) **DISP**
- ④ Дисплей
- ⑤ Кнопка включения питания устройства / переключения режимов **⏻/SRC**
- ⑥ Кнопка выбора диапазона радиоприемника / активации голосового режима управления SIRI/GOOGLE/ЯНДЕКС (голосовое управление работает, если подключенный по Bluetooth смартфон имеет доступ к сети Интернет); набора последнего вызова (при нажатии и удерживании), переключения на смартфон в режиме разговора и приема вызова **BAND/☎**
- ⑦ Кнопка возврата в предыдущее меню в режиме настроек **↶**
- ⑧ Кнопка настройки на радиостанцию в обратном направлении; перехода к предыдущему треку и перемотки трека назад (при нажатии и удерживании) **⏮**
- ⑨ Регулятор громкости и выбора настроек / кнопка перехода в режим настроек и подтверждения изменений
- ⑩ Кнопка настройки на радиостанцию в прямом направлении; перехода к следующему треку и перемотки трека вперед (при нажатии и удерживании) **⏭**
- ⑪ Встроенный микрофон
- ⑫ Кнопка отключения звука **MUTE**
- ⑬ Кнопка выбора сохраненной радиостанции № 1 в текущем диапазоне; цифровая кнопка «1» / перехода к следующей папке и на 10 треков вперед (при нажатии и удерживании) **1/▲**
- ⑭ Кнопка выбора сохраненной радиостанции № 2 в текущем диапазоне; цифровая кнопка «2» / перехода к предыдущей папке и на 10 треков назад (при нажатии и удерживании) **2/▼**
- ⑮ ИК-приемник сигналов пульта ДУ
- ⑯ Кнопка выбора сохраненной радиостанции № 3 в текущем диапазоне; цифровая кнопка «3» / переключения режимов повторного воспроизведения **3/↺**
- ⑰ Кнопка выбора сохраненной радиостанции № 4 в текущем диапазоне; цифровая кнопка «4» / включения режима воспроизведения в произвольном порядке **4/⌘**

- 18) Кнопка выбора сохраненной радиостанции № 5 в текущем диапазоне; цифровая кнопка «5» / паузы и возобновления воспроизведения треков 5▶||
- 19) Кнопка выбора сохраненной радиостанции № 6 в текущем диапазоне; цифровая кнопка «6» / включения режима сканирования треков на USB-накопителе 6/INT
- 20) Линейный аудиовход 3,5 мм mini-jack
- 21) Разъем USB для подключения накопителя
- 22) Разъем USB для быстрой зарядки мобильных устройств (макс. ток 2000 мА)

▶ ЭЛЕМЕНТЫ УПРАВЛЕНИЯ НА ПУЛЬТЕ ДУ

- 1) Кнопка увеличения уровня громкости / изменения текущей настройки ▲/VOL+
- 2) Кнопка включения питания устройства ⏻
- 3) Кнопка подтверждения изменений и перехода в режим настроек SEL
- 4) Кнопка настройки на радиостанцию в обратном направлении; перехода к предыдущему треку и перемотки трека назад ◀◀
- 5) Кнопка отключения звука / удаления последней введенной цифры MUTE/DEL
- 6) Кнопка выбора сохраненной радиостанции № 2 в текущем диапазоне; цифровая кнопка «2» / включения режима сканирования треков на USB-накопителе 2/INT
- 7) Кнопка выбора сохраненной радиостанции № 1 в текущем диапазоне; цифровая кнопка «1» / паузы и возобновления воспроизведения треков 1▶||
- 8) Кнопка выбора сохраненной радиостанции № 4 в текущем диапазоне; цифровая кнопка «4» / включения режима воспроизведения в произвольном порядке 4/RDM
- 9) Цифровая кнопка «8» / включения функции тонкомпенсации 8/LOUD
- 10) Цифровая кнопка «7» / выбора стерео- или монофонического приема радиостанций 7/ST
- 11) Кнопка выбора режима / цифровая кнопка «*» MODE/*
- 12) Цифровая кнопка «0» / выбора одного из предустановленных настроек звучания 0/EQ
- 13) Кнопка выбора диапазона радиоприемника / активации голосового режима управления SIRI/GOOGLE/ЯНДЕКС (голосовое управление работает, если подключенный по Bluetooth смартфон имеет доступ к сети Интернет); переключения на смартфон в режиме разговора и приема вызова BAND/☎
- 14) Кнопка настройки на радиостанцию в прямом направлении; перехода к следующему треку и перемотки трека вперед ▶▶
- 15) Кнопка уменьшения уровня громкости / изменения текущей настройки ▼/VOL-
- 16) Кнопка отображения текущего времени / набора последнего вызова (при нажатии и удерживании) и завершения вызова CLK/🕒
- 17) Кнопка выбора сохраненной радиостанции № 3 в текущем диапазоне; цифровая кнопка «3» / переключения режимов повторного воспроизведения 3/RPT

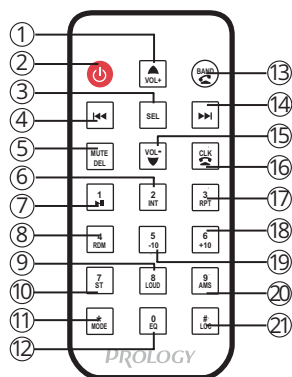

- ⑮ Кнопка выбора сохраненной радиостанции № 6 в текущем диапазоне; цифровая кнопка «6» / перехода к следующей папке и на 10 треков вперед (при нажатии и удерживании) 6/+10
- ⑯ Кнопка выбора сохраненной радиостанции № 5 в текущем диапазоне; цифровая кнопка «5» / перехода к предыдущей папке и на 10 треков назад (при нажатии и удерживании) 5/-10
- ⑰ Кнопка автоматического сохранения настройки на радиостанции в памяти устройства; сканирования предварительно настроенных радиостанций / цифровая кнопка «9» AMS/9
- ⑱ Цифровая кнопка «#» / выбор местного или дальнего режима радиоприема #/LOC

► ИСПОЛЬЗОВАНИЕ ПУЛЬТА ДУ

- При использовании пульта дистанционного управления направляйте его на встроенный ИК-приемник сигналов ДУ ⑮ (стр. 4).
- Дальность действия пульта дистанционного управления составляет 4-5 м.
- Отклонение по горизонтали от прямого направления на ИК-приемник не должно превышать 30 градусов.

► Удаление изолирующей плёнки

Пульт дистанционного управления поставляется с изолирующей плёнкой, установленной в батарейном отсеке нижней части пульта ДУ (см. рисунок справа). Пульт ДУ не будет функционировать, пока изолирующая плёнка не будет удалена.

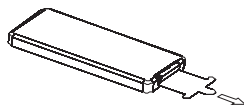

► Замена батарейки в пульте ДУ

1. Отогните вправо элемент батарейного отсека.
2. Откройте батарейный отсек, зажимая элемент.
3. Вставьте батарейку CR2025 таким образом, чтобы контакт с маркировкой «+» находился сверху.
4. Закройте батарейный отсек.

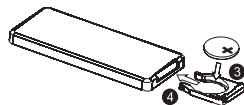
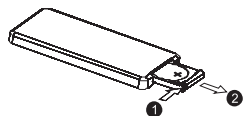



Осторожно!

- Никогда не используйте металлический пинцет или другой подобный инструмент для того, чтобы держать батарейку. Это может привести к короткому замыканию.
- Никогда не разбирайте батарейки, не подвергайте их сильному нагреванию и не кладите их в воду, так как это может привести к их нагреванию с большим выделением тепла.
- Использованные батарейки должны быть утилизированы в соответствии с местными законами.

► ОБЩИЕ ОПЕРАЦИИ

► Включение и выключение устройства

Для включения устройства нажмите кнопку  ② (стр. 5) на пульте ДУ или кнопку  /SRC ⑤ (стр. 4) на передней панели.

Для выключения устройства нажмите кнопку **⏻** на пульте ДУ или нажмите и удерживайте кнопку **⏻/SRC** на передней панели.

► Регулировка громкости

Для увеличения/уменьшения громкости нажимайте кнопки **▲/VOL+** и **▼/VOL-** **①/⑤** (стр. 5) на пульте ДУ или вращайте регулятор **⑨** (стр. 4) на передней панели по часовой стрелке / против часовой стрелки.

► Отключение звука

Для отключения звука устройства нажмите кнопку **MUTE/DEL** **⑫** (стр. 5) на пульте ДУ или кнопку **MUTE** **⑫** (стр. 4) на передней панели. На дисплее устройства замигает индикация **MUTE**. Для включения звука нажмите ту же кнопку еще раз. Также любые операции по изменению уровня громкости автоматически отменяют режим отключения звука.

► Выбор режима (источника сигнала)

Нажимайте кнопку **MODE/*** **⑪** (стр. 5) на пульте ДУ или кнопку **⏻/SRC** **⑤** (стр. 4) на передней панели для поочередного выбора одного из режимов работы: Радио, USB, AUX или Bluetooth Audio.

► Выключение подсветки передней панели

Для выключения подсветки передней панели нажмите и удерживайте кнопку **DISP** **③** (стр. 4) на передней панели в течение 3 секунд. На дисплее появится сообщение **DISP OFF**. В этом режиме при нажатии любой кнопки подсветка экрана включится на несколько секунд, а затем снова выключится. Нажмите и удерживайте ту же кнопку для включения режима подсветки передней панели. На дисплее появится сообщение **DISP ON**.

► Отображение текущего времени

Для вывода текущего времени на дисплей нажмите кнопку **DISP** **③** (стр. 4) на передней панели и выберите режим **CLOCK** или нажмите кнопку **CLK/⌚** **⑮** (стр. 5) на пульте ДУ.

► Переключение режимов эквалайзера

При помощи данной опции можно выбрать наиболее приятную для вашего слуха настройку звука. Для этого последовательно нажимайте кнопку **0/EQ** **⑫** (стр. 5) на пульте ДУ. Доступны следующие настройки:

CUSTOM (пользовательская настройка) → **NATURAL** (ровная частотная характеристика) → **ROCK** → **POP** → **EASY** → **TOP40** → **JAZZ** → **POWERFUL**

► Режим тонкомпенсации

При прослушивании с низким уровнем громкости используйте данную функцию для увеличения уровня низких и высоких частот. Нажимайте кнопку **8/LOUD** **⑥** (стр. 5) на пульте ДУ для включения или выключения режима тонкомпенсации. Доступно 2 уровня усиления: **LEVEL 1** и **LEVEL 2**. Чем выше уровень, тем сильнее подъем частот. При установке значения **OFF** функция тонкомпенсации будет отключена.

► Кнопка сброса

Кнопка сброса и перезагрузки устройства **RST** ① (стр. 4) находится на передней панели, и для ее нажатия следует воспользоваться скрепкой или другим тонким, но не острым предметом. После нажатия данной кнопки устройство выключится. Из памяти устройства будут стерты все сохраненные радиостанции и настройки времени, а также все настройки устройства вернутся к заводским. Данная кнопка должна быть нажата при появлении на экране ошибочной индикации или при неверном функционировании устройства.

Примечание.

— Если после нажатия кнопки сброса устройство продолжает работать неправильно, полностью отключите питание устройства (отсоединив желтый и красный провода), затем восстановите питание и проверьте работоспособность устройства. Если устройство по-прежнему не работает, обратитесь в сертифицированный сервисный центр.

► РЕЖИМ РАДИОПРИЕМНИКА

При необходимости переключения устройства в режим работы радиоприемника нажимайте кнопку **MODE/*** ⑪ (стр. 5) на пульте ДУ или кнопку **PSRC** ⑤ (стр. 4) на передней панели, пока на дисплее не появится индикация **RADIO**.

► Выбор диапазона радиоприемника

Для переключения диапазонов радиоприемника нажимайте кнопку **BAND/** ⑬ (стр. 5) на пульте ДУ или кнопку **BND/** ⑥ (стр. 4) на передней панели. Диапазоны будут переключаться циклически в следующем порядке:
FM1 → FM2 → FM3* → AM1 → AM2 → ...

Примечание.

— FM3 соответствует диапазону УКВ.

► Автоматическая настройка на радиостанцию

Нажмите и удерживайте кнопку **▶▶** ⑭ (стр. 5) на пульте ДУ или аналогичную кнопку ⑩ (стр. 4) на передней панели для автоматической настройки на радиостанцию в направлении увеличения частоты настройки.

Нажмите и удерживайте кнопку **◀◀** ④ (стр. 5) на пульте ДУ или аналогичную кнопку ⑧ (стр. 4) на передней панели для автоматической настройки на радиостанцию в направлении уменьшения частоты настройки.

► Ручная настройка на радиостанцию

Нажмите кнопку **▶▶** ⑭ (стр. 5) на пульте ДУ или аналогичную кнопку ⑩ (стр. 4) на передней панели для пошаговой настройки на радиостанцию в направлении увеличения частоты настройки.

Нажмите кнопку **◀◀** ④ (стр. 5) на пульте ДУ или аналогичную кнопку ⑧ (стр. 4) на передней панели для пошаговой настройки на радиостанцию в направлении уменьшения частоты настройки.

► **Автоматическое сохранение радиостанций в памяти устройства**
Нажмите и удерживайте кнопку **AMS/9** (21) (стр. 5) на пульте ДУ или кнопку **Q** (2) (стр. 4) на передней панели. 18 радиостанций с наиболее мощным сигналом будут автоматически найдены и занесены в память устройства, заменив ранее сохраненные радиостанции.

► **Ручное сохранение прослушиваемой радиостанции в памяти**
Нажмите кнопку желаемой ячейки памяти предварительной настройки **1-6** (стр. 5) на пульте ДУ или аналогичные кнопки **13-19** (стр. 4) на передней панели и удерживайте ее в нажатом положении не менее 2 секунд. В память данной ячейки будет запрограммирована радиостанция, на которую был настроен радиоприемник.
Радиостанции записываются вместо ранее сохранённых, стирая частоту настройки предыдущей радиостанции из памяти.

► **Вызов сохраненных радиостанций**
Нажмите одну из кнопок **1-6** (стр. 5) на пульте ДУ или аналогичную кнопку **13-19** (стр. 4) на передней панели для вызова одной из шести радиостанций в текущем диапазоне.

► **Сканирование сохраненных радиостанций**
Нажмите кнопку **AMS/9** (21) (стр. 5) на пульте ДУ или кнопку **Q** (2) (стр. 4) на передней панели. Во время сканирования радиоприемник будет последовательно каждые 5 секунд настраиваться на сохраненные радиостанции во всех диапазонах.

► **Режимы стерео/моно**
Если включен стереофонический режим приема (в правой части нижней строки дисплея горит индикатор ∞), то радиоприемник автоматически обнаруживает стереорежим радиостанции FM (при условии, что ее сигнал достаточно силен). Отключение стереофонического режима приема (режим моно) может понадобиться, если выбранная радиостанция принимается с сильным шумом или с помехами, а на экране не отображается индикация приема стереосигнала ∞. Для этого нажмите и удерживайте кнопку **7/ST** (10) (стр. 5) на пульте ДУ либо воспользуйтесь регулировкой **STEREO SET** в меню настроек (стр. 17).

► **Режимы дальнего и местного приёма**
В режиме местного приема (**LOCAL**) чувствительность автопоиска немного снижена для наиболее точной настройки на радиостанции, уровень приема которых чрезмерно высок. Для переключения режимов нажмите и удерживайте кнопку **#/LOC** (21) (стр. 5) на пульте ДУ либо воспользуйтесь регулировкой **LOCAL SEEK** в меню настроек (стр. 17).

► ИСПОЛЬЗОВАНИЕ USB-НАКОПИТЕЛЕЙ

► **Подключение USB-накопителей**
Подключите USB-накопитель к верхнему разъёму (21) (стр. 4) на передней панели.
Воспроизведение файлов начнется автоматически, если на накопителе содержатся аудиофайлы поддерживаемых форматов.

При необходимости переключения устройства в режим чтения USB-накопителей нажимайте кнопку **MODE/*** ⑪ (стр. 5) на пульте ДУ или кнопку **⏻/SRC** ⑤ (стр. 4) на передней панели. Управление воспроизведением файлов, находящихся на накопителе, подробно описано ниже.

Для извлечения накопителя необходимо сначала выйти из режима воспроизведения аудиофайлов. После этого аккуратно, не прилагая излишних усилий, извлечь накопитель.

► Поддержка USB-накопителей

- Устройство поддерживает чтение накопителей, содержащих форматы: MP3, FLAC, WAV.
- Поддерживаются накопители объемом до 256 ГБ (объем поддерживаемой карты зависит от фирмы-изготовителя).
- Файловая система FAT32.
- Названия каталогов и файлов на русском языке не отображаются.
- Информация ID3 TAG (версия 2.0): песня/исполнитель/альбом.
- Не все виды накопителей совместимы с данным устройством!

Примечание.

- Некоторые файлы могут не воспроизводиться в зависимости от формата, кодировки и состояния записи. Также на устройстве могут не воспроизводиться файлы, которые редактировались на ПК или ноутбуке.

► УПРАВЛЕНИЕ ВОСПРОИЗВЕДЕНИЕМ АУДИОФАЙЛОВ

► Переход к следующему/предыдущему файлу

Нажмите кнопку **▶▶** ⑭ (стр. 5) на пульте ДУ или аналогичную кнопку ⑩ (стр. 4) на передней панели для перехода к началу следующего трека.

Нажмите кнопку **◀◀** ④ (стр. 5) на пульте ДУ или аналогичную кнопку ⑧ (стр. 4) на передней панели для перехода к началу трека. Или нажмите данную кнопку два раза подряд к начала предыдущего трека

► Перемотка трека

Нажмите и удерживайте кнопку **▶▶** ⑭ (стр. 5) на пульте ДУ или аналогичную кнопку ⑩ (стр. 4) на передней панели не менее 2 секунд для перемотки трека в прямом направлении.

Нажмите кнопку **◀◀** ④ (стр. 5) на пульте ДУ или аналогичную кнопку ⑧ (стр. 4) на передней панели не менее 2 секунд для перемотки трека в обратном направлении.

Для восстановления нормальной скорости воспроизведения отпустите кнопку.

► Остановка воспроизведения

Для временной остановки воспроизведения трека нажмите кнопку **1/▶||** ⑦ (стр. 5) на пульте ДУ или кнопку **5/▶||** ⑱ (стр. 4) на передней панели.

Для возобновления воспроизведения нажмите ту же кнопку еще раз.

► Сканирующее воспроизведение

Для последовательного воспроизведения первых 10 секунд каждого трека, записанного на карте памяти, нажмите кнопку **2/INT** ⑥ (стр. 5) на пульте ДУ или кнопку **6/INT** ⑱ (стр. 4) на передней панели. На дисплее появится сообщение **INTRO ON**. Нажмите данную кнопку еще раз для остановки режима сканирования и продолжения воспроизведения текущего трека.

► Повторное воспроизведение

Во время воспроизведения файла нажимайте кнопку **3/RPT** ⑰ (стр. 5) на пульте ДУ или кнопку **3/↶** ⑯ (стр. 4) на передней панели для выбора режима повторного воспроизведения: **REPEAT ONE** (повтор одного файла), **REPEAT FOLDER** (повтор файлов в папке) или **REPEAT ALL** (повтор всех файлов на USB-накопителе).

► Воспроизведение файлов в случайном порядке

Для воспроизведения файлов, записанных на карте памяти, в случайном порядке нажмите кнопку **4/RDM** ⑧ (стр. 5) на пульте ДУ или кнопку **4/✕** ⑰ (стр. 4) на передней панели. На дисплее появится сообщение **RANDOM ON**. Для отмены данного режима нажмите кнопку еще раз.

► Переход на 10 файлов назад/вперед

Для перехода на 10 треков вперед в общем списке аудиофайлов нажмите и удерживайте кнопку **6/+10** ⑱ (стр. 5) на пульте ДУ или кнопку **1/∧** ⑬ (стр. 4) на передней панели.

Для перехода на 10 треков назад в общем списке аудиофайлов нажмите и удерживайте кнопку **5/-10** ⑲ (стр. 5) на пульте ДУ или кнопку **2/∨** ⑭ (стр. 4) на передней панели.

► Переход к следующему/предыдущему каталогу

Нажмите кнопку **6/+10** ⑱ (стр. 5) на пульте ДУ или кнопку **1/∧** ⑬ (стр. 4) на передней панели для перехода к следующему каталогу на USB-накопителе.

Нажмите кнопку **5/-10** ⑲ (стр. 5) на пульте ДУ или кнопку **2/∨** ⑭ (стр. 4) на передней панели для перехода к предыдущему каталогу на USB-накопителе.

► Навигация на основе порядковых номеров файлов

Нажмите кнопку **Q** ② (стр. 4) на передней панели. На дисплее появится индикация **TRK ----** с мигающим значением цифр.

Нажимая кнопки **VOL+/VOL-** ①/⑮ (стр. 5) на пульте ДУ или вращая регулятор ⑦ (стр. 4) на передней панели, выберите номер искомого трека. Для ввода значения можно также воспользоваться цифровыми кнопками на пульте ДУ.

Нажмите кнопку **SEL** ③ (стр. 5) на пульте ДУ или кнопку регулятора ⑨ (стр. 4) на передней панели для воспроизведения выбранного трека.

► Отображение информации ID3 TAG

По умолчанию во время воспроизведения файла на дисплей выводится информация ID3 TAG в следующем порядке:

Номер трека и текущее время воспроизведения → название файла (**FILE**) → название каталога (**FOLDER**) → название композиции (**TITLE**) → имя исполнителя (**ARTIST**) → название альбома (**ALBUM**)

Последовательно нажимая кнопку **DISP** ③ (стр. 4) на передней панели, можно последовательно переключать режимы для вывода на дисплей необходимой Вам информации:

- **ALL INFO** — на дисплей выводится вся информация ID3 TAG, как описано выше.
- **ELAPSED TIME** — на дисплей выводится только номер трека и текущее время воспроизведения.
- **FILE INFO** — на дисплей выводится только названия файла и каталога.
- **TRACK INFO** — на дисплей выводится только названия альбома, композиции и имя исполнителя.
- **CLOCK** — на дисплей выводится только номер трека и текущее время.
- **SPECTRUM** — на дисплее отображается аудиовизуализация.

▶ РЕЖИМ BLUETOOTH

Для переключения устройства в режим работы Bluetooth нажимайте кнопку **MODE/*** ⑪ (стр. 5) на пульте ДУ или кнопку **ψ/SRC** ⑤ (стр. 4) на передней панели, пока на дисплее не появится сообщение **BT AUDIO**.

▶ Сопряжение мобильного телефона с устройством

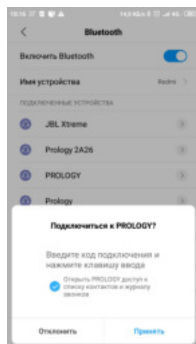

1. Войдите в режим работы Bluetooth на устройстве, как описано выше. На дисплее появится индикация **NO PAIR**.
2. Включите режим Bluetooth на Вашем телефоне.
3. Включите поиск устройств Bluetooth на Вашем телефоне. На экране телефона устройство по умолчанию определится как **PROLOGY**. Коснитесь названия для сопряжения с устройством.
4. Если устройство запросит подтверждение на доступ к контактам, то коснитесь иконки **Принять**. При успешном соединении на дисплее устройства появится сообщение **PAIRED**, а затем **BT AUDIO**.



Примечания.

- В некоторых моделях мобильных телефонов требуется подтверждение соединения с устройством.
- Если мобильный телефон не смог определить модуль Bluetooth устройства за несколько попыток, возможно модуль Bluetooth Вашего телефона работает неправильно. Перезагрузите телефон и попробуйте снова.
- Одновременно к устройству может быть подключен только один мобильный телефон.
- Телефон должен находиться в зоне, обеспечивающей надежную Bluetooth-связь (не более 5 метров).
- Если соединение было разорвано по причине удаления телефона из зоны видимости устройства, при появлении телефона в зоне видимости устройства, соединение автоматически восстанавливается.
- Некоторые мобильные телефоны автоматически отключают опцию Bluetooth после разрыва соединения, в этом случае устройство не сможет повторно подключиться к телефону.
- Обратите внимание, что при работающем зажигании автомобиля функция Bluetooth будет активна, даже если устройство выключено.
- Разорвать соединение можно только с помощью телефона.

► Набор номера с устройства

Нажмите кнопку **BAND/☎**  (стр. 5) на пульте ДУ или кнопку **BND/☎**  (стр. 4) на передней панели для активации режима голосового управления SIRI.

После первого запроса вызова абонента из вашего списка контактов, приложение запросит разрешение на доступ к контактам. После установки разрешения Вам необходимо назвать команду для вызова, например: «Позвонить Ивану Петрову», «Позвонить домой» или «Позвонить 8-123-456-78-90».

Вы можете установить на Ваш телефон любое удобное приложение с голосовым управлением.



Для быстрого набора последнего набранного номера нажмите и удерживайте кнопку **CLK/☎**  (стр. 5) на пульте ДУ или кнопку **BND/☎** на передней панели.

Примечания.

- Голосовое управление работает, только если подключенный по Bluetooth имеет доступ к сети Интернет и у Вас установлено хотя бы одно приложение, поддерживающее данный режим (SIRI, GOOGLE и т.п.).
- Кроме вызовов абонентов Вы также можете выполнять другие команды голосового управления: подсказать погоду, рассказать новости, включить музыку, произвести поиск, сообщить текущее местоположение и т.д.



► Входящий вызов

Во время входящего вызова устройство автоматически переключается в режим Bluetooth.

Нажмите кнопку **BAND/☎**  (стр. 5) на пульте ДУ или кнопку **BND/☎**  (стр. 4) на передней панели для принятия вызова.

Для отмены вызова нажмите кнопку **CLK/☎** на пульте ДУ или нажмите и удерживайте кнопку **BND/☎** на передней панели.

► Режим разговора

Для перевода звонка с устройства на мобильный телефон во время разговора нажмите кнопку **BAND/☎**  (стр. 5) на пульте ДУ или кнопку **BND/☎**  (стр. 4) на передней панели. На дисплее появится индикация **PHONE**. Для перевода звонка обратно на модуль Bluetooth устройства, нажмите ту же кнопку еще раз.

Для завершения разговора нажмите кнопку **CLK/☎** на пульте ДУ или нажмите и удерживайте кнопку **BND/☎** на передней панели.

► Воспроизведение аудиофайлов

Вы можете прослушивать аудиофайлы, хранящиеся в телефоне, и управлять их воспроизведением с помощью устройства. Звук будет воспроизведен через акустическую систему, подключенную к устройству. Для этого телефон должен поддерживать профили A2DP/AVRCP.



После соединения с устройством включите воспроизведение аудиофайла в телефоне. Управлять воспроизведением аудиофайлов, хранящихся в памяти мобильного телефона, можно с помощью следующих кнопок на передней панели устройства и пульта ДУ:

- **5/▶||** на передней панели или **1/▶||** на пульте ДУ — воспроизведение/пауза.
- **◀◀** — предыдущий трек.
- **▶▶** — следующий трек.





Примечание.

— Не все мобильные телефоны поддерживают данные профили.

► РЕЖИМ AUX IN

Подключите внешний источник аудиосигнала к линейному аудиовходу mini-jack 3,5 мм  (стр. 4) на передней панели. Для прослушивания сигнала с внешнего источника войдите в режим **AUX IN** с помощью кнопки **MODE/***  (стр. 5) на пульте ДУ или кнопки **SRC**  (стр. 4) на передней панели.

► НАСТРОЙКИ

Нажмите кнопку **SEL**  (стр. 5) на пульте ДУ или кнопку регулятора  (стр. 4) на передней панели для перехода в меню настроек. На дисплее отобразится надпись **MENU**. Вращайте регулятор громкости на передней панели или нажимайте кнопки **▲/VOL+** и **▼/VOL-**   (стр. 5) на пульте ДУ для переключения разделов настроек, которые содержат еще внутри себя отдельные настройки. Разделы выбираются в следующей последовательности:

AUDIO → DISPLAY → TUNER → CLOCK → BEEP → ANIMATION → DEMO MODE

Для выбора необходимой настройки или раздела нажмите кнопку регулятора на передней панели или кнопку **SEL** на пульте ДУ. Изменения настроек выполняются вращением регулятора громкости на передней панели или кнопками **VOL+VOL-** на пульте ДУ. Для возврата в предыдущее меню нажимайте кнопку **↵**  (стр. 4) на передней панели. Выход из режима специальных настроек происходит автоматически, если в течение 3 секунд не выполняется никаких действий по изменению настроек. При этом все выполненные настройки сохраняются.

► AUDIO (настройки звука)

MANUAL EQ

Регулировка частот 24-полосного эквалайзера. Можно настроить уровень каждой полосы частот диапазона.

Q FACTOR

Регулировка добротности эквалайзера от **1.0** до **3.5**. Чем выше значение, тем более узкая ширина регулируемых полос.

PRESET EQ

Выбор одной из семи предустановленных настроек эквалайзера. Доступны следующие настройки:

CUSTOM (пользовательская настройка) → **NATURAL** (ровная частотная характеристика) → **ROCK** → **POP** → **EASY** → **TOP40** → **JAZZ** → **POWERFUL**

Примечание.

— Предустановленные настройки эквалайзера можно также переключать, последовательно нажимая кнопку **0/EQ**  (стр. 5) на пульте ДУ.

BASS BOOST

Используйте данную функцию для усиления уровня низких частот. Доступно 5 уровней усиления от **LEVEL 1** до **LEVEL 5**. Чем выше уровень, тем сильнее подъём низких частот.

LOUDNESS

При прослушивании звука с низким уровнем громкости включите данную функцию тонкомпенсации для увеличения уровня низких и высоких частот. Доступно 2 уровня усиления: **LEVEL 1** и **LEVEL 2**. Чем выше уровень, тем сильнее подъём частот.

SUBWOOFER SET

Включение/выключение выходов сабвуфера.

FADER

Регулировка баланса фронтального и тылового каналов.

BALANCE

Регулировка баланса левого и правого каналов.

X'OVER

Регулировки кроссовера (разделительного фильтра). Доступно 2 режима регулировки: в двухполосном режиме (**2 WAY**) и трехполосном режиме (**3 WAY**).

Для переключения режимов выберите раздел настроек **AUDIO**, затем нажмите и удерживайте кнопку регулятора ⑦ (стр. 4) на передней панели или кнопку **SEL** ③ (стр. 5) на пульте ДУ, пока на дисплее не появится настройка **2WAY/3WAY**. Выберите режим, при необходимости выбрав **YES** на дисплее для подтверждения.*

В обычном двухполосном режиме доступны следующие настройки:

- **TWEETER** — фильтр среза высоких частот (high cut) передних каналов. Для фильтра доступны следующие настройки: **FRQ** - частота среза; **GAIN LEFT** - уменьшение уровня на левом канале; **GAIN RIGHT** - уменьшение уровня на правом канале.
- **FRONT HPF** — фильтр высоких частот (high pass) передних каналов. Для фильтра доступны следующие настройки: **F-HPF FRQ** - частота среза; **F-HPF SLOPE** - крутизна среза; **F-HPF GAIN** - уменьшение уровня.
- **REAR HPF** — фильтр высоких частот (high pass) задних каналов. Для фильтра доступны следующие настройки: **R-HPF FRQ** - частота среза; **R-HPF SLOPE** - крутизна среза; **R-HPF GAIN** - уменьшение уровня.
- **SUBWOOFER LPF** — фильтр низких частот (low pass) сабвуферов. Для фильтра доступны следующие настройки: **SW LPF FRQ** - частота среза; **SW LPF SLOPE** - крутизна среза; **SW LPF PHASE** - сдвиг фазы.

В трехполосном (поканальном) режиме доступны следующие настройки:

- **TWEETER** — фильтр высоких частот (high pass) твитеров. Для фильтра доступны следующие настройки: **HPF FRQ** - частота среза; **HPF SLOPE** - крутизна среза; **PHASE** - сдвиг фазы; **GAIN** - уменьшение уровня.

- **MID RANGE** — полосовой фильтр (high pass + low pass) мидбасов. Для этих фильтров доступны следующие настройки: **HPF FRQ** - частота среза ФВЧ; **HPF SLOPE** - крутизна среза ФВЧ; **LPF FRQ** - частота среза ФНЧ; **LPF SLOPE** - крутизна среза ФНЧ; **PHASE** - сдвиг фазы; **GAIN** - уменьшение уровня.
- **WOOFER** — фильтр низких частот (low pass) вуферов/сабвуферов. Для фильтра доступны следующие настройки: **LPF FRQ** - частота среза; **SLOPE** - крутизна среза; **PHASE** - сдвиг фазы; **GAIN** - уменьшение уровня.

*Примечание.

- Обратите внимание, что выбранный режим **2WAY/3WAY** остается в памяти устройства даже после полного выключения питания.
- Примеры подключений в обоих режимах см. на стр. 27-28.

DTA SETTING

Регулировка задержек для каждого динамика. Доступны следующие настройки:

- **POSITION** — выбор одной из предустановленных настроек расположения слушателя в автомобиле. Доступны следующие настройки: **ALL** - по центру салона; **FRONT LEFT** - место водителя; **FRONT RIGHT** - место пассажира справа; **FRONT ALL** - спереди по центру.
- **DISTANCE** — ручная настройка расстояния от каждого динамика до точки прослушивания. Изменяет настроенную ранее выбранную предустановку в опции **POSITION**. **FRONT LEFT** - левый передний динамик; **FRONT RIGHT** - правый передний динамик; **REAR LEFT** - левый задний динамик; **REAR RIGHT** - правый задний динамик; **SUB-W LEFT** - левый сабвуфер; **SUB-W RIGHT** - правый сабвуфер.
- **GAIN** — уменьшение уровня громкости каждого динамика. **FRONT LEFT** - левый передний динамик; **FRONT RIGHT** - правый передний динамик; **REAR LEFT** - левый задний динамик; **REAR RIGHT** - правый задний динамик; **SUB-W LEFT** - левый сабвуфер; **SUB-W RIGHT** - правый сабвуфер.
- **DATA RESET** — сброс всех регулировок задержек (**DTA SETTING**).
- **DELAY UNIT** — установка единиц измерения для опции **DISTANCE**. MS - миллисекунды, CM - сантиметры (по умолчанию). При установке значения MS вместо опции **DISTANCE** появляется **DELAY**.

Примечание.

- Описание настройки задержек см. на стр. 26.

CAR TYPE

Выбор размера Вашего автомобиля: (**SMALL CAR, MEDIUM CAR, LARGE CAR**) Данную опцию можно использовать в качестве 3-х разных сохраненных регулировок задержек **DTA SETTING**. При смене размера автомобиля измененные настройки задержек будут сохранены в памяти ранее выбранного размера.

SW LEVEL

Регулировка уровня громкости сабвуфера.

► DISPLAY (настройки цвета подсветки и просмотр версии)

COLOR SELECT

Настройка цвета подсветки дисплея и кнопок.

- **CUSTOM R/G/B** — ручная настройка цвета с помощью регулировки параметров RGB: красного, зеленого и синего цветов.
- **VARIABLE SCAN** — эффект анимации: плавная смена цвета подсветки.
- **RED** — красный цвет.
- **PINK** — розовый цвет.
- **PURPLE** — фиолетовый цвет.
- **BLUE** — синий цвет.
- **CYAN** — голубой цвет.
- **GREEN** — зеленый цвет.
- **YELLOW** — желтый цвет.
- **ORANGE** — оранжевый цвет.

INFO DISPLAY

Выбор одного из двух режимов работы нижней части дисплея:

- **CLOCK** — статичное отображение даты и времени.
- **SPECTRUM** — анимированное изображение даты/времени и аудиовизуализация в реальном времени.

LANGUAGE

Выбор языка экранного меню. Кроме английского и русского доступны также украинский и белорусский.

VERSION

Просмотр текущей версии прошивки.

► TUNER (настройки радио)

LOCAL SEEK

Выбор дальнего или местного режима приема. В режиме местного приема (когда установлено значение **ON**) чувствительность автопоиска немного снижена для наиболее точной настройки на радиостанции, уровень приема которых чрезмерно высок.

Примечание.

- Функцию можно включить также с помощью нажатия и удерживания кнопки **#/LOC** (стр. 5) пульта ДУ.

MONO SET

Радиоприемник автоматически обнаруживает стереорежим радиостанции FM, если ее сигнал достаточно силен. Отключение стереофонического режима приема (когда установлено значение **OFF**) может понадобиться, если выбранная радиостанция принимается с сильным шумом или с помехами.

Примечание.

- Функцию можно включить также с помощью нажатия и удерживания кнопки **7/ST** (стр. 5) пульта ДУ.

REGIONAL

При помощи данной функции можно выбрать частотные диапазоны и шаг настройки радиоприемника в соответствии со стандартами вещания в данном регионе.

По умолчанию установлен регион **RUSSIA**, подходящий для радиоприёма территории РФ.

Примечание.

— После смены региона при помощи данной настройки все сохраненные радиостанции удаляются из памяти устройства.

RDS SET

Настройка работы режима RDS (по умолчанию включен). При включенном режиме доступны функции RDS, описанные ниже. Для отключения всех функций RDS установите данную опцию в положение **OFF**.

TA SET (функция RDS)

После включения данного режима устройство начнет поиск радиостанций, которые передают сообщения о дорожном движении.

Для включения режима поиска установите данную настройку в положение **ON**.

Когда режим поиска включен, индикация **TA** мигает на дисплее.

AF SET (функция RDS)

Когда данный режим включен, и сигнал принимаемой радиостанции слаб, радиоприемник будет автоматически переключаться на альтернативные частоты, пока не обнаружит наиболее мощную станцию с тем же кодом PI.

Для включения режима установите данную настройку в положение **ON**.

Когда режим включен, индикация **AF** мигает на дисплее.

EON SET (функция RDS)

Функция обеспечивает переключение приёмника на другой канал, по которому передаётся служебная информация, например, о дорожной обстановке, не транслируемая принимаемой в данный момент радиостанцией.

Для выключения режима установите данную настройку в положение **OFF**.

RADIO TEXT (функция RDS)

Благодаря этой функции отображаются различные текстовые сообщения на дисплее.

PI REGIONAL (функция RDS)

При включенной опции PI REG переключение на альтернативные частоты будет происходить для программ только в пределах региона. При выключенном режиме переключение на альтернативные частоты будет происходить также и за пределами региона.

PTY SEARCH (функция RDS)

Выберите необходимый тип программы из предлагаемого списка:

- NEWS — новости
- CUR AFFAIRS — текущие новости
- INFORMATION — общая информация
- SPORT — спортивные программы
- EDUCATION — образовательные программы
- DRAMA — радиопостановки
- CULTURE — культурные программы
- SCIENCE — научные программы
- VARIED — программы без определенного типа
- POP MUSIC — поп-музыка
- ROCK MUSIC — рок-музыка
- EASY MUSIC — легкая фоновая музыка
- LIGHT MUSIC — легкая классическая музыка
- CLASSICS — серьезная классическая музыка
- OTHER MUSIC — другая музыка
- WEATHER — погода
- FINANCE — финансовые репортажи
- CHILDREN'S — детские программы
- SOCIAL — социальные программы
- RELIGION — религиозные программы
- PHONE IN — программы с участием слушателей
- TRAVEL — путешествия
- LEISURE — программы о хобби/досуге
- JAZZ MUSIC — джаз-музыка
- COUNTRY M — кантри-музыка
- NATION M — национальная музыка
- OLDIES — ретро-музыка
- FOLK MUSIC — народная музыка
- DOCUMENTARY — документальные программы
- ALARM TEST — тест
- ALARM — экстренные сообщения

После выбора включится автоматический поиск программы выбранного типа, при этом звук устройства будет отключен. После обнаружения радиостанции с искомым PTY начнется ее воспроизведение.

Если радиостанций с искомым PTY не будет обнаружено за один полный цикл настройки, устройство вернется к воспроизведению предыдущей радиостанции.

► CLOCK (настройка времени)

TIME SYNC

Автоматическая подстройка времени по RDS.

CLOCK FORMAT

Выберите 12-часовой или 24-часовой режим отображения времени на дисплее.

CLOCK ADJUST

Установите текущее время (часы и минуты).

DATE FORMAT

Выберите формат отображения даты на дисплее.

DATE SET

Установите текущую (день, месяц и год).

► BEEP (настройка звука нажатия кнопок)

Данная опция управляет звуковыми сигналами, сопровождающими все нажатия на кнопки. Выберите значение **ON**, чтобы включить звуковые сигналы.

Примечание.

— Сигналы работают только на силовых выходах.

► ANIMATION (настройка анимации)

Установка интервала отображения анимации на дисплее.

► DEMO MODE (демонстрационный режим)

Установите значение **ON** для отображения на дисплее демонстрационного режима.

► ПРОГРАММИРОВАНИЕ ШТАТНЫХ КНОПОК УПРАВЛЕНИЯ ВОСПРОИЗВЕДЕНИЕМ, НАХОДЯЩИХСЯ НА РУЛЕ АВТОМОБИЛЯ

Примечание.

— Данная функция может быть реализована только в автомобилях, имеющих резистивные кнопки управления, общий провод кнопок соединен с «массой» автомобиля.

ВНИМАНИЕ!

— Перед подключением к штатным кнопкам, расположенным на руле, пожалуйста, полностью прочитайте данный раздел инструкции. Реализация данной функции требует подключения к штатным системам автомобиля. Многие новые автомобили имеют низковольтные или мультиплексные системы, которые могут быть повреждены при использовании низкоомных проверочных приборов, например, проверочных ламп или логических пробников (которые используются для тестирования компьютеров). Для проверки всех штатных цепей автомобиля перед подключением устанавливаемой системы используйте только высококачественный цифровой мультиметр.

Для корректной работы кнопок руля необходимо сначала подключить провода штатного пульта управления к проводу-переходнику 3,5 mini-jack (входит в комплект поставки). Провод «масса» (WHEEL GND) штатного пульта управления должен быть подключен к черному проводу **GND**, а сигнальные провода WHEEL KEY A и WHEEL KEY B необходимо подключить к проводам **K1** (красный) и **K2** (белый) соответственно.

Перед окончательным подключением выполните настройку устройства согласно пунктам 1-4 (см. ниже) и убедитесь, что штатный пульт функционирует корректно, после чего завершите работы по подключению.

Примечания.

- Перед подключением рекомендуется не отсоединять аккумуляторную батарею, если автомобиль оборудован пневматической подушкой безопасности. Многие системы обеспечения безопасности, использующие пневматические подушки, после отключения питания будут показывать определенный код диагностики с помощью предупреждающих индикаторных лампочек, что может потребовать обращения в автосервис.
- Рабочий диапазон напряжений при подключенных кнопках пульта — от 0,3 до 3,3 В. Минимальная разница рабочих напряжений, которые устанавливаются на выходе пульта после нажатия кнопок, должна составлять не менее 0,3 В (иначе, в некоторых случаях, кнопки могут восприниматься как одна).

ВНИМАНИЕ!

- Изготовитель не гарантирует корректную работу устройства со всеми моделями автомобилей и не несет ответственность за возможные проблемы с автомобилем или устройством, возникшие в случае неправильного подключения устройства к штатной проводке автомобиля. Для правильного подключения штатного резистивного пульта ДУ проконсультируйтесь с официальным дилером Вашего автомобиля или обратитесь в сертифицированный установочный центр.

Для перехода в режим программирования кнопок руля необходимо зайти в меню настроек, нажав на кнопку **SEL** ③ (стр. 5) на пульте ДУ или кнопку регулятора ⑨ (стр. 4) на передней панели в главном меню. Вращайте регулятор громкости на передней панели или нажимайте кнопки ▲/VOL+ и ▼/VOL- ①/⑮ и остановитесь на настройке **SYSTEM (СИСТЕМА)**. Нажмите кнопку регулятора на передней панели или кнопку **SEL** на пульте ДУ. Далее, с помощью тех же самых кнопок управления, войдите в меню **SWC** и выберите опцию **ENABLE (АКТИВАЦИЯ)**. После установки значения **YES (ДА)** войдите в опцию **PROGRAM (НАЗНАЧЕНИЕ)**. На дисплее замигает сообщение **PRESS KEY 1 (НАЖМИТЕ K1)**. Далее выполните следующие шаги:

1. Нажмите кнопку, расположенную на руле, для назначения на нее функции. На дисплее замигает сообщение **CHOOSE KEY 1 (ВЫБЕРИТЕ K1)**.
2. Выберите одну из кнопок на головном устройстве, функцию которой необходимо назначить. При успешном назначении на дисплее замигает сообщение **PRESS KEY 2 (НАЖМИТЕ K2)**.
3. Повторите данные операции (1-2) столько количество раз, сколько кнопок на руле необходимо назначить функции.
4. Нажмите кнопку регулятора на передней панели или кнопку **SEL** на пульте ДУ для сохранения данных. На дисплее появится сообщение **SAVED X KEYS (СОХРАНЕНО)**, затем устройство вернется в меню **SWC**.

Примечание.

- Всего доступно 9 функций для программирования. Для отключения настроек запрограммированных кнопок войдите в меню **SWC**, и, выбрав опцию **ENABLE (АКТИВАЦИЯ)**, установите значение **NO (НЕТ)**.

► ИСПОЛЬЗОВАНИЕ ПРИЛОЖЕНИЯ PROLOGY AUDIO

► Установка приложения

Для установки приложения на Ваш смартфон отсканируйте QR-код, указанный на коробке или на обложке данного руководства. Либо откройте приложение RuStore (для пользователей продукции на платформе Android) или Apple Store (для пользователей продукции Apple) и введите в строку поиска название **Prology Audio**.

Примечание.

- Обратите внимание, что данное приложение, доступное в RuStore, предназначено для смартфонов на платформе ОС Android версии 8.0 и выше.

► Запуск приложения

Следуя инструкции, описанной на стр. 12 данного руководства, установите соединение устройства с Вашим смартфоном.

Запустите приложение. На экране отобразится логотип **PROLOGY** (см. рисунок справа).

Коснитесь иконки **Disconnect** в правом верхнем углу экрана и выберите название **Prology**. После успешного соединения появится надпись **Connect**, и устройство автоматически начнет воспроизводить аудиофайлы с Вашего смартфона.



► Основные функции

Приложение Prology Audio позволяет:

- Регулировать громкость;
- управлять многополосным эквалайзером;
- выбирать источник аудиосигнала;
- настраивать цвет подсветки кнопок управления на передней панели;
- поддерживать голосовое сопровождение от навигационных приложений, запущенных на смартфоне;
- отображать ID3 информацию о воспроизводимых треках.

► УСТАНОВКА УСТРОЙСТВА

- Для установки устройства выберите такое место, где оно не будет мешать водителю нормально управлять автомобилем.
- Перед окончательной установкой устройства временно подключите к нему все провода и убедитесь, что все соединения сделаны правильно и система работает нормально.
- Используйте только прилагающиеся к устройству крепежные изделия. Только в этом случае установка будет надежной и безопасной. Использование деталей, не входящих в комплект устройства, может привести к нарушению его нормальной работы.
- Если установка устройства требует сверления отверстий или любого другого изменения штатных деталей автомобиля, обязательно проконсультируйтесь у ближайшего дилера Вашего автомобиля.
- Устанавливайте устройство таким образом, чтобы оно не могло стать причиной ранения водителя или пассажиров во время внезапной остановки или резкого торможения.
- Никогда не устанавливайте устройство там, где оно будет сильно нагреваться, например, от воздействия прямых солнечных лучей или горячего воздуха, поступающего от отопителя. Также избегайте мест, в которых устройство будет подвергаться воздействию сильной вибрации или на него будет попадать пыль или грязь.
- Сначала подсоединяйте положительную клемму аккумулятора, затем отрицательную.

► Процедура установки

Первый вариант

1. Демонтируйте предыдущее устройство из приборной панели.
2. Установите монтажный кожух в приборную панель автомобиля.
3. Выберите на кожухе те металлические язычки, которые соответствуют толщине приборной панели, и отогните их, чтобы зафиксировать кожух на месте.
4. Выполните все необходимые подключения и установите устройство в приборную панель.
5. При возникновении трудностей с установкой устройства обратитесь за помощью в ближайший сервисный центр.

Второй вариант установки (монтажный кожух не используется)

Данный вариант установки предусматривает использование крепежных кронштейнов штатного радиоприемника и резьбовых отверстий, которые находятся на боковых панелях устройства.

1. Выберите положение кронштейнов, при котором будут совмещены резьбовые отверстия на кронштейнах и резьбовые соединения на корпусе устройства.

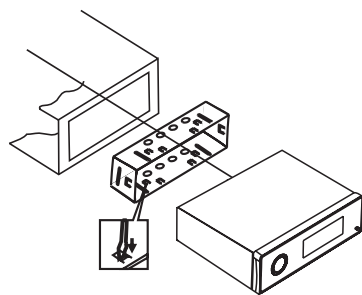
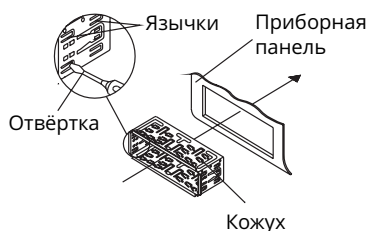

2. Закрепите кронштейны с обеих сторон устройства не менее чем в двух местах. Для этого используйте либо крепежные винты (5 x 6 мм), либо винты с потайной головкой (4 x 6 мм), в зависимости от типа резьбовых отверстий на кронштейне.

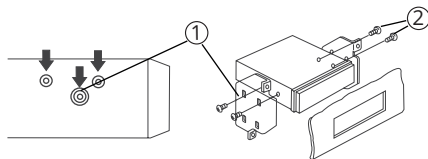

► ТЕХНИЧЕСКИЕ ХАРАКТЕРИСТИКИ

► Основные

Напряжение питания	12 В постоянного тока
Предельные значения напряжения питания	11–14,4 В
Номинал встроенного предохранителя	15 А
Полярность источника питания	Только системы с заземлением отрицательного полюса батареи
Максимальная выходная мощность	4x55 Вт
Потребляемая мощность	100 Вт
Рекомендуемое сопротивление динамиков	4–8 Ом
Установочные размеры устройства (ШxВxГ)	178x50x100 мм
Цвета подсветки кнопок	Зеленый, синий, красный, желтый, голубой, фиолетовый, розовый, оранжевый, режим авто, ручная настройка
Эквалайзер	24 полосы, настраиваемые вручную + 8 предустановок (включая пользовательскую)
Диапазон рабочих температур	-20...+60 °С
Температура хранения	-30...+70 °С
Допустимая влажность при работе	45...80 %
Допустимая влажность при хранении	30...90 %

► FM-приемник

Диапазон частот	87,5–108 МГц; 65–74 МГц (УКВ)
Полезная чувствительность (отн. с/ш - 30 дБ)	12 дБ (мкВ)
Искажения, не более	1%
Диапазон воспроизводимых частот	20–16000 Гц (-1 дБ)

► USB

Отношение сигнал-шум, не менее	70 дБ
Искажения, не более	1%
Диапазон воспроизводимых частот	16–18000 Гц (-1 дБ)

► Модуль Bluetooth

Версия	4.2
Максимальная дальность действия	5 м
Поддерживаемые профили	HFP, HSP, A2DP, AVRCP
Диапазон воспроизводимых частот	16–18000 Гц (-1 дБ)

Примечание.

- Технические характеристики, комплектация и внешний вид устройства могут быть изменены производителем без предварительного уведомления.

► СХЕМА ПОДКЛЮЧЕНИЯ

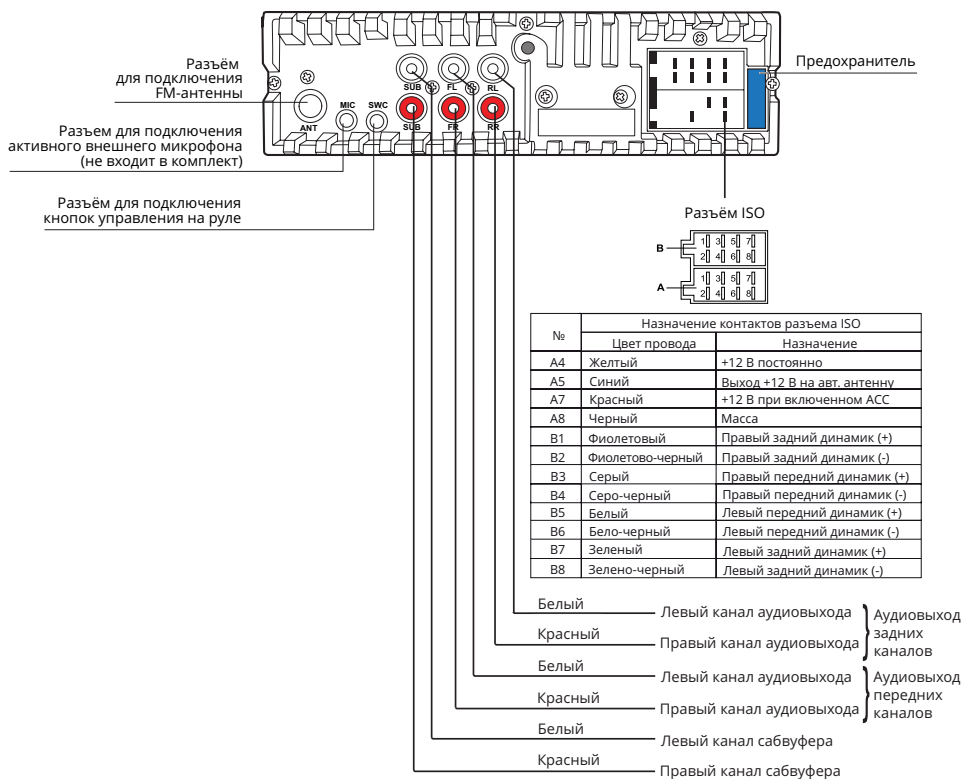

ВНИМАНИЕ!

- Неверное подключение устройства может привести к его поломке и лишению права на гарантийное обслуживание.
- В данном устройстве используются усилители мощности, подключенные по мостовой схеме. При подключении динамиков не допускается замыкание проводов на массу автомобиля, на провод питания +12 В или друг с другом.
- Красный провод устройства должен быть подключен к цепи зажигания во избежание разряда аккумуляторной батареи автомобиля при продолжительной стоянке.
- Желтый провод устройства должен быть подключен к проводу с постоянным напряжением +12 В, даже при выключенном зажигании. Если Вы не нашли такого провода, то подключитесь к плюсовой клемме аккумулятора после блока предохранителя.

- Черный провод устройства должен быть подсоединен к заземленной металлической части автомобиля. Если Вы не смогли найти подходящий болт или винт, обратитесь за помощью к ближайшему дилеру Вашего автомобиля. Для обеспечения хорошего заземления удалите краску и грязь с тех областей поверхности, с которыми соприкасается провод.
- Синий провод предназначен для управления выдвигаемым механизмом автомобильной радиоантенны или питанием активной антенны.

В случае сброса настроек устройства после выключения зажигания поменяйте местами подключение желтого и красного провода, как показано на рисунке:

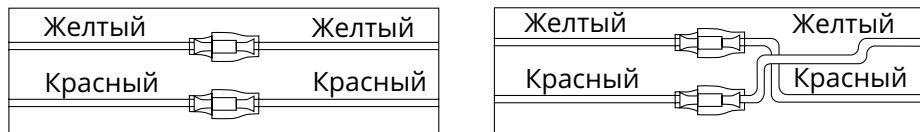

► ВАРИАНТЫ ПОДКЛЮЧЕНИЯ АКУСТИЧЕСКОЙ СИСТЕМЫ

Данное устройство позволяет подключить акустическую систему в двух различных вариантах: **двуполосном (2WAY)** и **поканальном (3WAY)**. Двуполосный режим - это привычное всем подключение, состоящее из передних и задних динамиков + сабвуфер. Поканальный режим состоит из пары ВЧ-динамиков, пары СЧ-динамиков и пары НЧ-динамиков (сабвуферов), что позволяет более качественно настроить звук в автомобиле.

Описание настроек разделительного фильтра и переключение режимов см. в разделе **X'OVER** (стр. 16). Схемы подключения с примерами возможных настроек в приложении **Prology Audio** см. ниже.

► Настройка задержек

Настройка задержек должна всегда начинаться с самого дальнего динамика от места прослушивания (в примерах выше этим динамиком является правый сабвуфер). Самый дальний динамик не нуждается в дополнительной задержке. Остальные динамики должны быть скорректированы в соответствии с разницей между расстоянием от самого дальнего динамика и расстоянием от рассчитываемого динамика до места прослушивания. В примерах выше значение задержки переднего левого динамика (или ВЧ) рассчитывается таким образом: $250-70=180$ см. Сначала сделайте необходимые вычисления для всех динамиков, затем выполните настройки в приложении на смартфоне, либо в меню устройства в разделе настроек **DTA SETTING** (стр. 16).

► Схема подключения динамиков в двухполосном режиме (2 WAY)

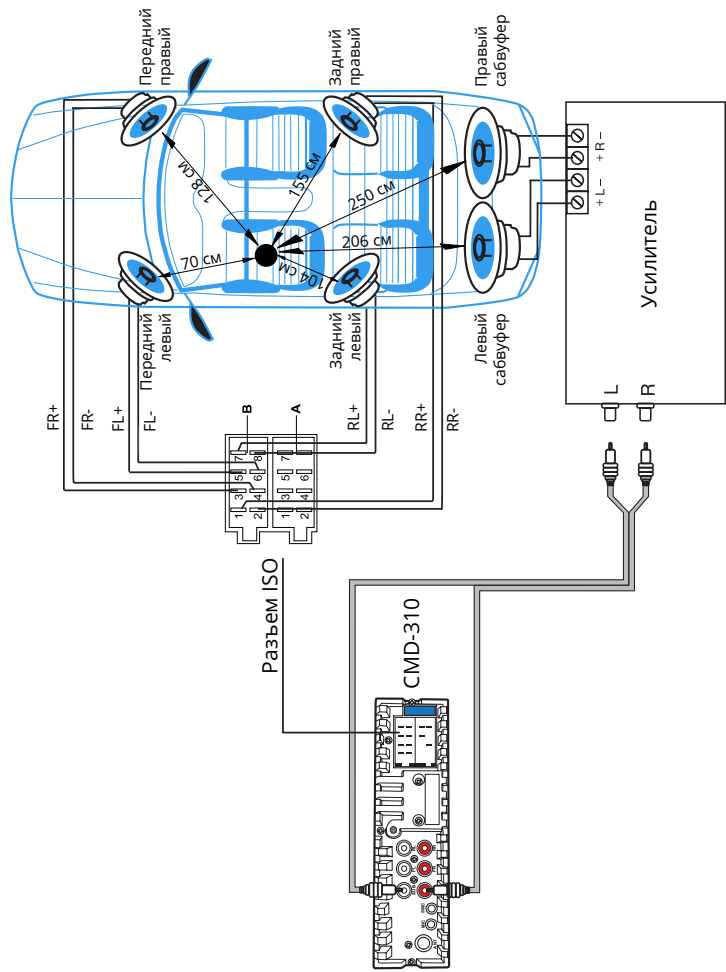

Примечание. Значения графика и расстояний приведены в качестве примера. В связи с различиями габаритов автомобильного салона и установленными в нем звукопоглощающими материалами реальное расстояние между динамиками может различаться.

► Схема подключения динамиков в трехполосном (поканальном) режиме (3 WAY)

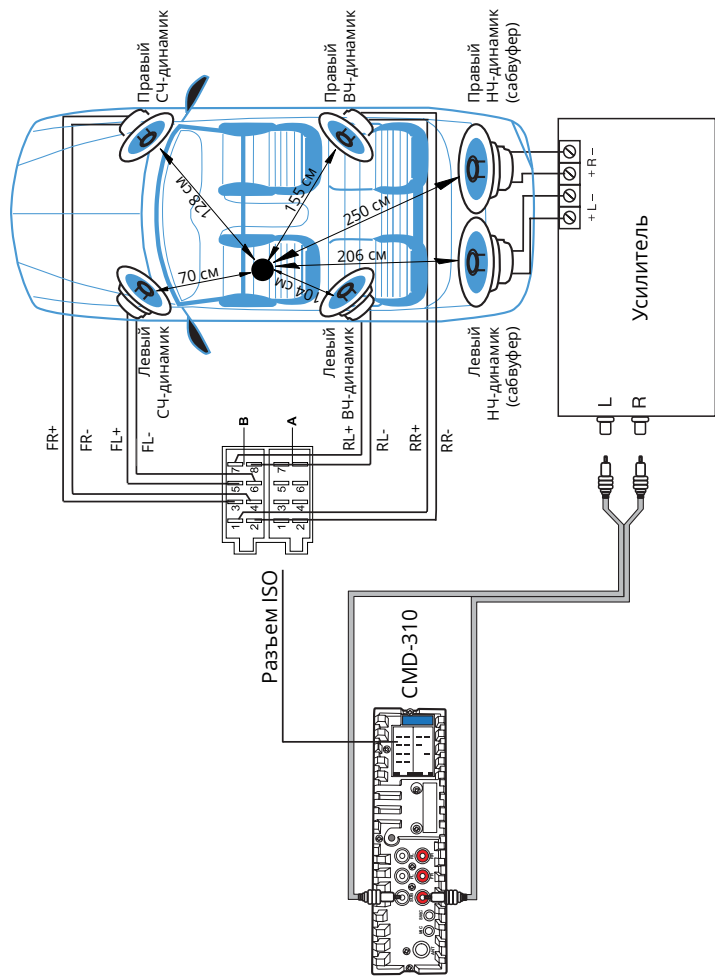

Примечание. Значения графиков и расстояний приведены в качестве примера. В связи с различиями габаритов автомобильного салона и установленными в нем звукопоглощающими материалами реальное расстояние между динамиками может различаться.

▶ ЭКСПЛУАТАЦИЯ УСТРОЙСТВА, НЕИСПРАВНОСТИ И ИХ УСТРАНЕНИЕ

Устройство предназначено для эксплуатации в автомобилях с напряжением бортовой сети 12 В. Не следует эксплуатировать устройство, имеющее повреждения корпуса или соединительных проводов и кабелей.

Ошибки, допущенные при установке и эксплуатации устройства, могут быть иногда приняты за его неисправность. Ниже приводится таблица, в которой сведены простые методы проверки, способные помочь Вам устранить большую часть проблем, возникающих при использовании устройства.

Примечание.

— Если возникшую проблему невозможно устранить, руководствуясь приведенными ниже рекомендациями, обратитесь в сертифицированный сервисный центр.

Неисправность	Причина	Устранение
Нет питания	Перегорел предохранитель устройства	Поменяйте перегоревший предохранитель на предохранитель нужного номинала. Если предохранитель перегорит снова, обратитесь в сервисный центр
	Неправильное подключение	Проверьте подключение питания
Нет звука	Полностью убрана громкость звука	Установите нужный уровень громкости устройства
	Неправильно настроен баланс звука	Установите баланс каналов по центру
	Неправильное подключение	Проверьте правильность подключения проводов
	Провода динамиков контактируют с металлической деталью автомобиля	Изолируйте все провода
	Динамики неисправны	Поменяйте динамики
Настройки устройства и сохраненные радиостанции сбрасываются после выключения двигателя	Неправильное подключение проводов	Поменяйте подключение красного и желтого проводов питания согласно схеме на стр. 26
Радиоприемник не работает	К устройству не подключен кабель антенны	Надежно подключите кабель антенны к соответствующему разъему на задней панели устройства

Неисправность	Причина	Устранение
Не работает функция автонастройки на радиостанции	Радиостанции имеют слишком слабый сигнал	Настраивайтесь на станции вручную
Пульт дистанционного управления не работает	Светоизлучающий элемент пульта дистанционного управления не направлен на светоприемник сенсора дистанционного управления	Для осуществления управления светоизлучающий элемент пульта дистанционного управления должен быть направлен на светоприемник сенсора дистанционного управления
	Пульт ДУ и устройство находятся слишком далеко друг от друга	Расстояние по прямой между пультом ДУ и сенсором дистанционного управления не должно превышать пяти метров
	Между пультом ДУ и сенсором дистанционного управления имеются препятствия	Устраните препятствия
	Израсходован заряд батареи пульта ДУ	Замените батарейку
USB-накопитель не считывается	Карта памяти неисправна	Используйте исправные карты памяти
	Устройство не поддерживает файловые системы exFAT и NTFS	Убедитесь, что файловая система на USB-накопителе FAT32. Если нет, переформатируйте накопитель
Устройство не воспроизводит аудиофайлы с мобильного телефона	Данный мобильный телефон не поддерживается устройством или не поддерживает профили A2DP/AVRCP	Используйте другой телефон, обязательно с поддержкой профилей A2DP/AVRCP

▶ ХРАНЕНИЕ, ТРАНСПОРТИРОВАНИЕ, РЕСУРС, УТИЛИЗАЦИЯ

Устройство рекомендуется хранить в складских или домашних условиях и при необходимости транспортировать в крытых транспортных средствах любого вида в упакованном виде при температуре от -25 °С до +70 °С. Место хранения (транспортировки) должно быть недоступным для попадания влаги, прямого солнечного света и должно исключать возможность механических повреждений.

Срок службы устройства — 2 года. Устройство не содержит вредных материалов и безопасно при эксплуатации и утилизации (кроме сжигания в непригодных условиях).

▶ РАСШИФРОВКА ДАТЫ ВЫПУСКА УСТРОЙСТВА, УКАЗАННОЙ В СЕРИЙНОМ НОМЕРЕ

12-значный серийный номер устройства указывается под штрих-кодом на упаковке, а также на стикере, который клеится на корпус изделия.

Для того, чтобы узнать информацию о дате выпуска устройства, достаточно расшифровать 5-й и 6-й знак из 12-значного серийного номера. Пример расшифровки приведён ниже.

1AAA**4A**000001

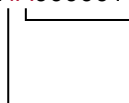
 **A** – месяц выпуска (А – январь, В – февраль, С – март, D – апрель, Е – май, F – июнь, G – июль, H – август, I – сентябрь, J – октябрь, K – ноябрь, L – декабрь)
4 – год выпуска (4 – 2024, 5 – 2025 и т. д.)
Данное устройство выпущено в январе 2024 года.

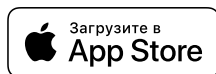
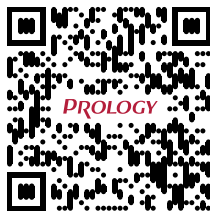

AppStore и логотип AppStore являются товарными знаками корпорации Apple

Техподдержка: 8 800 333 03 23
Веб-сайт: prology.ru

DSP/FM/USB/BT-ресивер
Prology CMD-310
Произведено в Китае
Изготовитель и импортёр: АО «Фирма «ММС»
127220, г. Москва, Писцовая, д. 1А

